

WEEFINE

Solar Flare 13000

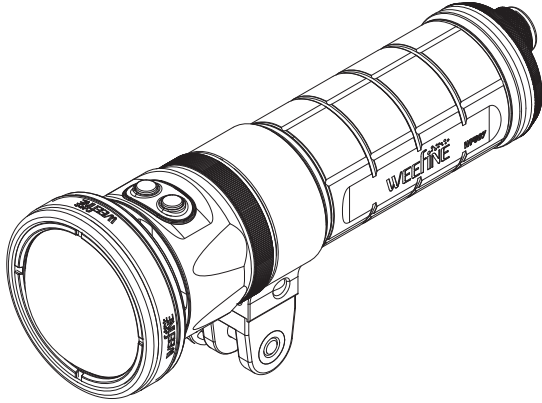

使用前请仔细阅读本说明书，请妥善保存，以备查用

部件介绍

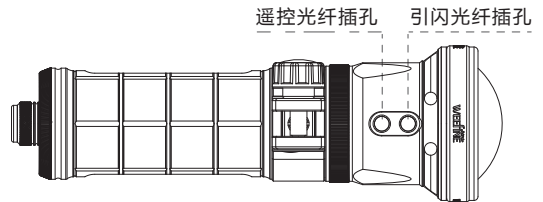
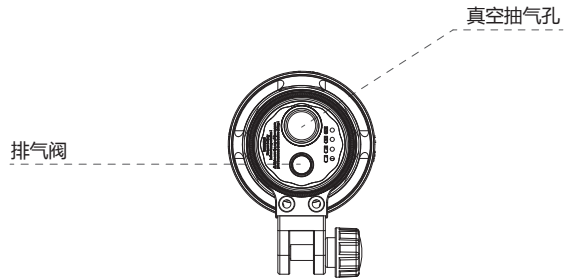
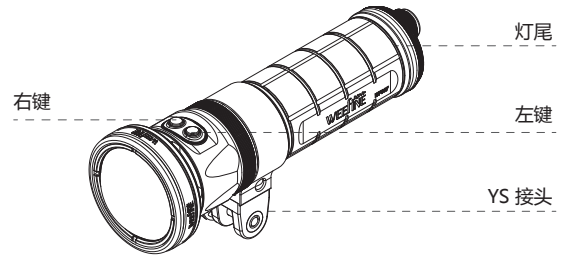

包装附件

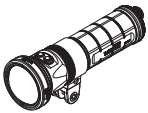

Solar Flare 13000

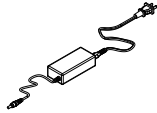

充电器

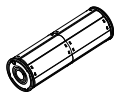

锂电池组

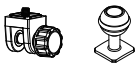

YS 接头 + 球头



O圈*(11pcs)



抽气泵*1

规格

亮度	13000 流明
深度等级	100m / 330ft
发光角度	120°
色温	5600K, Ra=90
亮度等级	100% / 80% / 60% / 40% / 20% / 300 流明
按钮	双按钮带指示灯
使用时间	约60分钟 (100% 白光散光)
电池	8节18650电池 (6800mAh 14.4V 97.92Wh)
充电时间	4小时
外观尺寸	73 (D) * 234 (L) mm
重量	1100g (陆地) 665g (水下)

电池安装 (取出)

1. 打开电池筒尾盖，(如图)把锂电池组放入电池筒内；注意电池接触环端面朝前，随即拧紧电池筒；
2. 取出电池 (若之前有对电筒进行抽真空操作) 需先进行泄压；即拧开抽气孔密封盖，拨动黄色密封胶塞，听到进气声后，可顺利拧开电池筒取出电池。

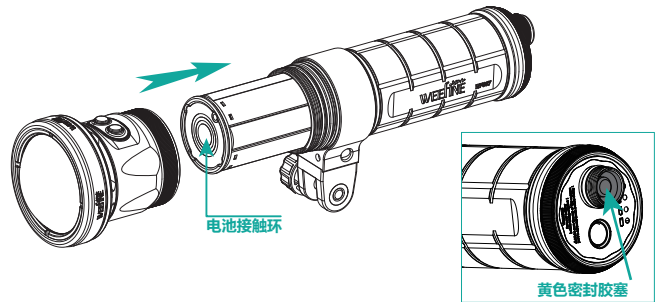

操作说明

开机

在关机状态下，同时按左右键0.5秒打开电源，短按左键进入工作模式，亮度100%。

关机

在任何模式，任何亮度下，同时长按左右键大于2秒直至关机。

亮度调整

增加亮度：短按右键

减少亮度：短按左键

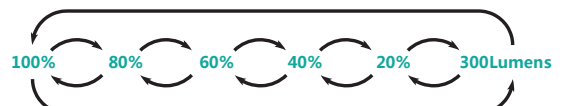

引闪模式

先选择对焦档位（一般选择弱光）长按右键1.5秒进入（退出）引闪模式；此时可设定引闪的亮度，如下图所示的档位变化。

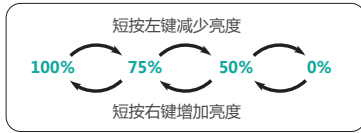

(引闪光纤插孔)

需用光纤线连接相机闪光端口至本机的引闪光纤插孔，当光纤传送的相机闪光信号被检测到时，本机瞬间切换到设定的引闪亮度。

** 支持weefine光纤线搭配使用（光纤线为选配）**

紧急模式

开启/关闭：在开机情况下，长按左右键大于2秒，进入（退出）SOS模式；短按右键切换SOS模式与爆闪模式。



遥控模式

** 支持weefine专用遥控器（选配）**

对焦灭灯功能

在引闪模式下，把引闪亮度调成0%，实现对焦灭灯功能。

当灯光传感器检测到闪光灯信号时，电筒将会关闭对焦灯光，1秒后电筒灯光才会重新打开。

睡眠模式

在开机状态下，长按左键大于2秒进入（退出）睡眠模式，只亮指示灯。

电池充电

1. 将直流充电器插头插入电池（如下图所示）。
2. 将充电器插入墙壁插座，当电池开始充电时，充电器上的指示灯将呈红色。
3. 电池充满电后，充电器上的指示灯将变为绿色。

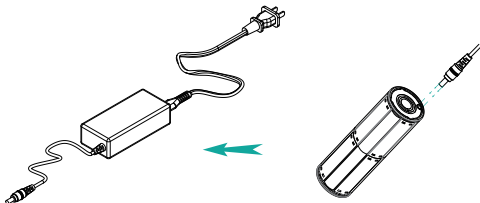

温度保护

如果视频光的内部温度变得过高视频灯会自动降低亮度光。

电池电量指示灯

电量指示灯	
状态	电量
蓝色	>80%
绿色	>30%
红色	>15%
红闪	电量低<15%，十分钟后关机

* 当电池电量不足时，视频灯会自动降低亮度，以节省电量。

一般维护

尾筒上有两个防水O-ring，应使用硅油保持O-ring润滑良好。如果O-ring出现干裂，变硬，破损，变形等情况，应及时更换。

附件包中配有备用O-ring，如有需要请与weefine当地经销商联系。

* 注意：请使用厂家配备的专用垫片拆卸O-ring。

抽真空指示

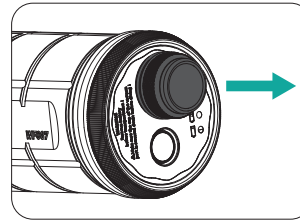

- 第一步：装入电池，开机指示灯亮，但请勿点亮大灯；
- 第二步：打开密封盖抽气孔；
- 第三步：将专用抽气泵对准抽气孔进行抽气，此时指示灯为黄色闪动；
- 第四步：抽气直至黄色指示灯常亮，表明抽气已完成；
- 第五步：盖上密封盖并拧紧。

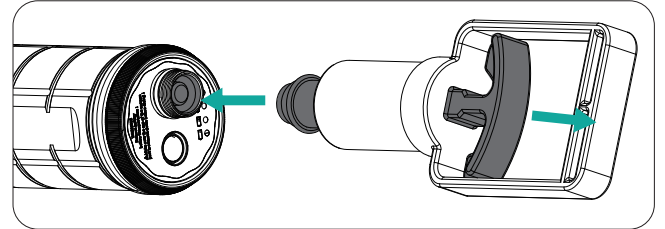

抽气指示灯

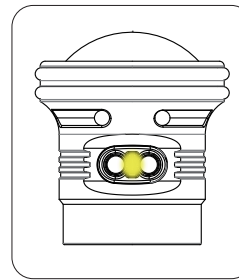

1. 抽气时快闪（每秒5Hz）；
2. 抽真空完成；黄色指示灯常亮；
3. 黄色指示灯慢闪，代表漏气或密封不良；

****抽气完成后，需要盖上并旋紧密封盖**

- * 如果黄色指示灯闪亮，表明密封圈不良，请检查密封位置是否正常；
- * 正常使用中，如黄色指示灯闪亮，表明密封不良；可能灯具已进水，需及时处理。

警告

1. 当视频灯在水中时，请勿打开尾盖。
2. 不要将光直接照射到人眼。
3. 请勿用湿手触摸电池和充电器。
4. 只能使用制造商的电池和充电器系统。
5. 如果视频灯不会长时间使用应取出电池。

**** 不遵守这些警告可能会导致损坏视频灯会使保修失效。**

质量保证

购买本产品一年内出现任何质量问题，可免费维修。如果超出一年的情况下，则会收取维修零件成本费用。本包固规则不包括以下情况：

1. 未按产品使用说明的要求来使用，维护，保管而造成的损坏。
2. 未经授权的维修服务点或人员对产品进行修理或改动的；
3. 未使用专用充电器而造成电池损坏
4. 因不可抗力造成损坏的（如地质灾害、战争等）。

故障解决

在将视频灯返回供应商之前，请尝试以下：

问题	解决方法
潜水灯不亮	检查电池以确保插入，使其为负极电池的末端与负极端子对准电池盒和电池的正极与电池仓的正极对齐。 注意：电池仓位于尾盖 确保电池已充电 确保尾盖紧紧地贴在灯头上
潜水灯进水	检查尾盖上的O形圈，以确保它们不会损坏，没有什么可以防止正确的密封
电池开始充电的时候指示灯是绿色	检查电池以确保将其插入充电器 电池正确方向与电池接触良好充电终端。